

Modell: Ricadi 2.0

Produktinfo

Stand 09/2022



3-Sitzer maxi mit 2 Armlehnen und 3-Sitzer mit 2 Armlehnen



2,5-Sitzer mit Armlehne links - Umbauecke rechts



3-Sitzer maxi mit Armlehne links - Longchair mit Armlehne rechts



www.blauer-engel.de/uz148



Modellcheckliste

Damit Sie keine unserer Auswahlmöglichkeiten vergessen...

Nutzen Sie diese Modellcheckliste, um mit Ihrem Kunden alle Optionen zu besprechen.

Ein absolutes Muss

Folgende Auswahlmöglichkeiten müssen bei diesem Modell berücksichtigt werden (bei der Bestellung unbedingt mit angeben):

Füße

Zubehör

Haben Sie Ihren Kunden über die Auswahl unserer Zubehörartikel informiert?

Hockerbank

Kissen

Kopfstütze

Aufbau und Bestellhinweise

Gestell:	Tragende Teile des Gestells aus Massivholz und Holzwerkstoffen, Flächen mit Polsterpappe verblendet.
Sitz:	Unterfederung mit dauerelastischen Stahl-Wellenfedern und einer oberseitigen Abdeckung. Lose Sitzkissen aus HR/Kalt-Schaum (mind. RG 35), schichtweise aufgebaut in verschiedenen Stärken und Härten aufeinander abgestimmt. Sitz abgedeckt mit einem Inlett (befüllt mit hochwertigen Füllstoffen, die eine Beimischung von Federn enthalten). Abdeckung aus Wattevlies. Unter den Sitzkissen befinden sich Klettbänder für einen besseren Halt.
Rücken:	Lose Rückenkissen mit HR/Kaltschaum (mind. RG 25) mit einem Inlett (befüllt mit hochwertigen Füllstoffen, die eine Beimischung von Federn enthalten) und einer Abdeckung aus Wattvlies. (Abbildung siehe „Querschnitte und Bestellhinweise“)
Polsterung:	Eine besonders legere Polsterung zeichnet sich durch eine sehr weiche / softige Oberfläche aus. Die Bezüge zeigen im Neuzustand ein ausgeprägtes Wellenbild, das design-, modell- und konstruktionsbedingt gewollt ist. Die Polsterung wird sich der Körperform anpassen bzw. die Sitzfestigkeit leicht nachlassen. Geringfügige Unterschiede in der Sitzhärte bei Anbaugruppen sind konstruktionsbedingt und daher kein Beanstandungsgrund.
Kammerkissen:	Dieses Modell ist mit hochwertigen Kammerkissen ausgestattet. Das Füllmaterial wird innerhalb der Kissen in Kammern gehalten, damit es sich nicht verschiebt. Je nach Art und Stärke des Bezugsmaterials können sich sowohl die Kammern als auch das Füllmaterial mal mehr, mal weniger abzeichnen. Um ein Stauchen des Füllmaterials zu verhindern, gehören diese Sitz- und Rückenkissen nach Gebrauch aufgeschüttelt, wie Sie es bereits vom Kopfkissen Ihres Bettes kennen.
Maße:	Höhe: 81 cm Tiefe: 90 cm Sitzhöhe: 46 cm Sitztiefe: 59 cm

Querschnitte und Bestellhinweise

Sonstiges:

Alle verwendeten Materialien entsprechen den Anforderungen der DGM laut RAL GZ 430. Die Nahtverteilung kann bei Stoff-, Leder- oder Kunstlederverarbeitung unterschiedlich ausfallen. Die Abzeichnung bei Steppmatten und Kissen sind design- oder konstruktionsbedingt.

Die Verarbeitung von Zier-, Kapp- oder Doppelnähten kann in den Stoff-, Leder- oder Kunstledervarianten unterschiedlich ausfallen.

Alle Rückenspannteile werden standardmäßig im jeweiligen Originalbezug geliefert. Materialbezogene Hinweise bei Stoffen finden Sie in unseren Stoff- und Lederlaschen auf der Rückseite bei den einzelnen Stoffen und Lederqualitäten.

Alle in der Preisliste genannten Werte sind ca. Maße in Zentimeter, ermittelt nach üblicher Messmethode (s. RAL GZ 430) und im unbenutzten Neuzustand.

Bitte beachten Sie, dass bei sehr legere gepolsterten Polstermöbeln im Zuge der Nutzung insbesondere in der Sitzhöhe und Sitztiefe erkennbare Maßabweichungen zu den hier angegebenen Maßen auftreten können. Änderungen in Form, Farbe und Konstruktion im Rahmen des technischen Fortschritts behalten wir uns vor.

Bitte notieren Sie Bestellungen immer davorstehend von links nach rechts!

Sitz: Schaum / Rücken: Schaum

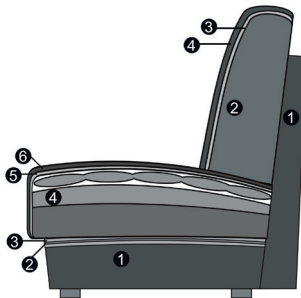

Sitz

1. Gestell
2. Wellenunterfederung
3. Abdeckung der Wellenfeder
4. Sandwichaufbau (lose Sitzkissen)
5. Abdeckung aus Watte
6. Bezugsmaterial

Rücken

1. Gestell
2. Schaum + Inlett (lose Rückenkissen)
3. Abdeckung aus Watte
4. Bezugsmaterial

Modell: Ricadi 2.0

Fußauswahl

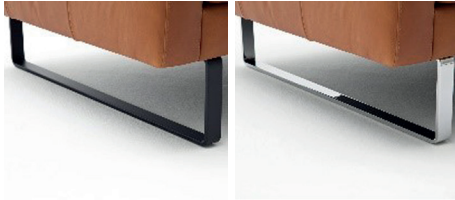

Metallkufe
schwarz matt

Metallkufe
chrom glänzend
gegen Aufpreis!

Hinweise Füße:

Für die Kufe chrom glänzend berechnen wir einen Aufpreis!
Bei der Spitz-Ecke wird statt der Kufe ein Metallfuß eingesetzt!
Bei der Umbauecke wird in Verbindung mit der Kufe ebenfalls ein Metallfuß eingesetzt.
Der Metallfuß ist der Optik der Kufe angepasst.

Die Kufen sind nicht in Verbindung mit dem Holzrahmen möglich!



283
Metallfuß
chrom glänzend



284
Metallfuß
Schwarz matt



286
Holz-Metallfuß
Eiche geölt
gegen Aufpreis!



Holzrahmen
Eiche geölt
gegen Aufpreis!

Hinweise Füße:

Metallfüße und Holz-Metallfüße sind nicht in Verbindung mit dem Holzrahmen möglich!
Für den Holz-Metallfuß und Holzrahmen berechnen wir einen Aufpreis!

Cord

Modell auch in Cord (PG Cord) lieferbar.

Auf der Auftragsbestätigung wird PG Cord bestätigt. Die Preise entnehmen Sie bitte der Preisgruppe 6. **Fadenverlauf bei Cord siehe Picto.**

Nicht jedes Modell hat die abgebildeten Typen oder andere Typen. Dies ist NUR ein Auszug!

Die Typenauswahl entnehmen Sie bitte dem Typenplan des gewünschten Modells.

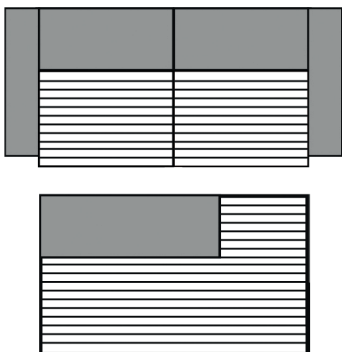

3-Sitzer/1-Sitzer+Abschlussstück etc.

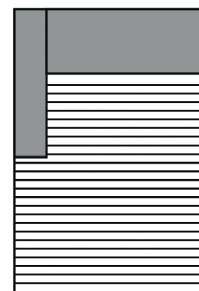

Longchair

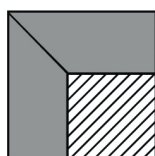

Spitz-Ecke

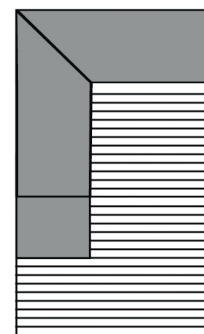

Umbauecke

Modell: Ricadi 2.0



Alle Artikel auf einen Blick
(ohne Typen mit Funktion und Zubehör)

Einzelelemente mit zwei Armlehnen					
3-Sitzer maxi mit 2 Armlehnen	3-Sitzer mit 2 Armlehnen	2,5-Sitzer mit 2 Armlehnen	2-Sitzer mit 2 Armlehnen		
228 cm	208 cm	188 cm	168 cm		

Einzelelemente mit Armlehne links / rechts					
3-Sitzer maxi mit Armlehne links / rechts	3-Sitzer mit Armlehne links / rechts	2,5-Sitzer mit Armlehne links / rechts	2-Sitzer mit Armlehne links / rechts		
214 cm	194 cm	174 cm	154 cm		

Einzelelemente ohne Armlehnen					
3-Sitzer maxi ohne Armlehnen	3-Sitzer ohne Armlehnen	2,5-Sitzer ohne Armlehnen	2-Sitzer ohne Armlehnen		
200 cm	180 cm	160 cm	140 cm		

Einzelelemente					
Longchair mit Armlehne links / rechts	Longchair groß mit Armlehne links / rechts	Longchair long mit Armlehne links / rechts	Longchair long groß mit Armlehne links / rechts	Ecke + 1-Sitzer m. Abschlussteil li./re.	Spitz - Ecke klein
104 x 154 cm	114 x 154 cm	104 x 184 cm	114 x 184 cm	90 x 221 cm	88 cm

Einzelemente

Bitte beachten Sie, dass die Elemente Longchair, Umbauecke und Spitz-Ecke klein aus technischen Gründen immer mit einem Basiselement kombiniert werden müssen (3-Sitzer, 2,5-Sitzer oder 2-Sitzer). Elemente mit einer oder ohne Armlehne können nicht einzeln gestellt werden, da diese nicht komplett bezogen sind.

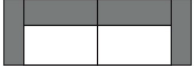
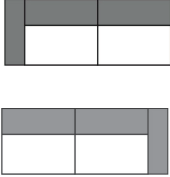
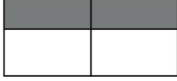
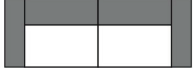
Maße (ca. cm)				
Höhe	81			
Tiefe	90			
Sitzhöhe	46			
Sitztiefe	59			
				
Art.-Nr.	23052	23051 / 23053	23050	23002
Maße	228 cm	214 cm	200 cm	208 cm
	3-Sitzer maxi mit 2 Armlehnen	3-Sitzer maxi mit Armlehne links / rechts	3-Sitzer maxi ohne Armlehne	3-Sitzer mit 2 Armlehnen
Preise in EUR				
Preisgruppe 6	-	-	-	-
Preisgruppe 8	-	-	-	-
Preisgruppe 10	-	-	-	-
Preisgruppe D	-	-	-	-
Preisgruppe H	-	-	-	-
Preisgruppe J	-	-	-	-
Preisgruppe T	-	-	-	-
Preisgruppe X	-	-	-	-

Aufpreise

Modell: Ricadi 2.0



Einzelemente

Bitte beachten Sie, dass die Elemente Longchair, Umbauecke und Spitz-Ecke klein aus technischen Gründen immer mit einem Basiselement kombiniert werden müssen (3-Sitzer, 2,5-Sitzer oder 2-Sitzer). Elemente mit einer oder ohne Armlehne können nicht einzeln gestellt werden, da diese nicht komplett bezogen sind.

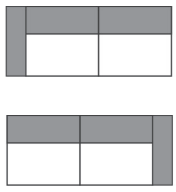
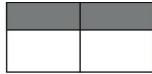
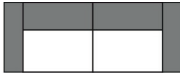
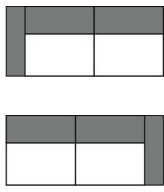
Maße (ca. cm)				
Höhe	81			
Tiefe	90			
Sitzhöhe	46			
Sitztiefe	59			
				
Art.-Nr.	23001 / 23003	23000	22502	22501 / 22503
Maße	194 cm	180 cm	188 cm	174 cm
	3-Sitzer mit Armlehne links / rechts	3-Sitzer ohne Armlehne	2,5-Sitzer mit 2 Armlehnen	2,5-Sitzer mit Armlehne links / rechts
Preise in EUR				
Preisgruppe 6	-	-	-	-
Preisgruppe 8	-	-	-	-
Preisgruppe 10	-	-	-	-
Preisgruppe D	-	-	-	-
Preisgruppe H	-	-	-	-
Preisgruppe J	-	-	-	-
Preisgruppe T	-	-	-	-
Preisgruppe X	-	-	-	-

Aufpreise

Modell: Ricadi 2.0



Einzelemente



Bitte beachten Sie, dass die Elemente Longchair, Umbauecke und Spitz-Ecke klein aus technischen Gründen immer mit einem Basiselement kombiniert werden müssen (3-Sitzer, 2,5-Sitzer oder 2-Sitzer). Elemente mit einer oder ohne Armlehne können nicht einzeln gestellt werden, da diese nicht komplett bezogen sind.

Maße (ca. cm)				
Höhe	81			
Tiefe	90			
Sitzhöhe	46			
Sitztiefe	59			
Art.-Nr.	22500	22002	22001 / 22003	22000
Maße	160 cm	168 cm	154 cm	140 cm
	2,5-Sitzer ohne Armlehne	2-Sitzer mit 2 Armlehnen	2-Sitzer mit Armlehne links / rechts	2-Sitzer ohne Armlehne
Preise in EUR				
Preisgruppe 6	-	-	-	-
Preisgruppe 8	-	-	-	-
Preisgruppe 10	-	-	-	-
Preisgruppe D	-	-	-	-
Preisgruppe H	-	-	-	-
Preisgruppe J	-	-	-	-
Preisgruppe T	-	-	-	-
Preisgruppe X	-	-	-	-

Aufpreise

Einzelemente

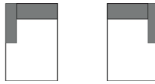
Bitte beachten Sie, dass die Elemente Longchair, Umbauecke und Spitz-Ecke klein aus technischen Gründen immer mit einem Basiselement kombiniert werden müssen (3-Sitzer, 2,5-Sitzer oder 2-Sitzer). Elemente mit einer oder ohne Armlehne können nicht einzeln gestellt werden, da diese nicht komplett bezogen sind.

Maße (ca. cm) Höhe Tiefe Sitzhöhe Sitztiefe	81 90 46 59				
Art.-Nr.	61001 / 61003	61041 / 61043	61401 / 61403	61441 / 61443	
Maße	104 x 154 cm	114 x 154 cm	104 x 184 cm	114 x 184 cm	
	Longchair mit Armlehne links / rechts	Longchair groß mit Armlehne links / rechts	Longchair long mit Armlehne links / rechts	Longchair long groß mit Armlehne links / rechts	
Preise in EUR					

Preisgruppe 6	-	-	-	-
Preisgruppe 8	-	-	-	-
Preisgruppe 10	-	-	-	-
Preisgruppe D	-	-	-	-
Preisgruppe H	-	-	-	-
Preisgruppe J	-	-	-	-
Preisgruppe T	-	-	-	-
Preisgruppe X	-	-	-	-



Aufpreise

Modell: Ricadi 2.0



Einzelemente

Bitte beachten Sie, dass die Elemente Longchair, Umbauecke und Spitz-Ecke klein aus technischen Gründen immer mit einem Basiselement kombiniert werden müssen (3-Sitzer, 2,5-Sitzer oder 2-Sitzer). Elemente mit einer oder ohne Armlehne können nicht einzeln gestellt werden, da diese nicht komplett bezogen sind.

Maße (ca. cm)				
Höhe	81			
Tiefe	90			
Sitzhöhe	46			
Sitztiefe	59			
Art.-Nr.	62001 / 62003	66020		
Maße	90 x 221 cm	88 cm		
	Eckelement + 1-Sitzer + Abschlussteil links / rechts	Spitzecke klein		
Preise in EUR				





Preisgruppe 6	-	-		
Preisgruppe 8	-	-		
Preisgruppe 10	-	-		
Preisgruppe D	-	-		
Preisgruppe H	-	-		
Preisgruppe J	-	-		
Preisgruppe T	-	-		
Preisgruppe X	-	-		

Aufpreise

Modell: Ricadi 2.0







Zubehör

Maße (ca. cm) Höhe 81 Tiefe 90 Sitzhöhe 46 Sitztiefe 59				
Art.-Nr.	70100	76300	76340	75020
Maße	100 x 70 cm	70 x 22 x 14 cm	80 x 22 x 14 cm	40 x 40 cm
	Hockerbank	Kopfstütze	Kopfstütze groß	Spitzkissen klein
Preise in EUR				

Preisgruppe 6	-	-	-	-
Preisgruppe 8	-	-	-	-
Preisgruppe 10	-	-	-	-
Preisgruppe D	-	-	-	-
Preisgruppe H	-	-	-	-
Preisgruppe J	-	-	-	-
Preisgruppe T	-	-	-	-
Preisgruppe X	-	-	-	-

Aufpreise

Zubehör

Maße (ca. cm) Höhe 81 Tiefe 90 Sitzhöhe 46 Sitztiefe 59				
Art.-Nr.	75030	75040	75130	77130
Maße	50 x 50 cm	60 x 60 cm	60 x 40 cm	75 x 75 cm
	Spitzkissen medium	Spitzkissen gross	Spitzkissen rechteckig medium	Flutterkissen medium
Preise in EUR				
Preisgruppe 6	-	-	-	-
Preisgruppe 8	-	-	-	-
Preisgruppe 10	-	-	-	-
Preisgruppe D	-	-	-	-
Preisgruppe H	-	-	-	-
Preisgruppe J	-	-	-	-
Preisgruppe T	-	-	-	-
Preisgruppe X	-	-	-	-

Aufpreise

Modell: Ricadi 2.0



Zubehör

Maße (ca. cm)				
Höhe	81			
Tiefe	90			
Sitzhöhe	46			
Sitztiefe	59			
Art.-Nr.	77140			
Maße	95 x 95 cm			
	Flatterkissen gross			
Preise in EUR				

Preisgruppe 6	-			
Preisgruppe 8	-			
Preisgruppe 10	-			
Preisgruppe D	-			
Preisgruppe H	-			
Preisgruppe J	-			
Preisgruppe T	-			
Preisgruppe X	-			

Aufpreise

Goldenes M & Emissionslabel

Sie sind anspruchsvoll? Gut so - Wir sind es auch!

Daher legen wir großen Wert auf Haltbarkeit, Materialgüte, Langlebigkeit, Sicherheit und Gesundheitsverträglichkeit!

Weil unsere Möbel den hohen Ansprüchen der Gütegemeinschaft Möbel e.V. gerecht werden ist unser gesamtes Sortiment mit dem Gütezeichen „Goldenes M“ und der höchstmöglichen Emissionsklasse A ausgezeichnet



Gütezeichen „Goldenes M“

Fast 50 Jahre Forschung, Laborprüfungen, Praxistests, Vergleiche und wissenschaftlicher Austausch stecken hinter dem RAL Gütezeichen „Goldenes M“.

- Geprüfte Qualität nach Güte- und Prüfbestimmungen RAL-GZ 430
- Garantierte Sicherheit durch aufwendige Labor- und Funktionsprüfungen
- Gesundes Wohnen durch strenge Grenzwerte für Schadstoffe - zum Teil strenger als der Gesetzgeber vorschreibt, die in unabhängigen Prüflaboren festgelegt wurden

Das „Goldene M“ bedeutet für den Möbelkäufer: Dies ist Qualität, auf die Sie sich verlassen können.

Emissionslabel

Ein Expertenkreis der Deutschen Gütegemeinschaft Möbel e.V. hat in Zusammenarbeit mit führenden Prüfinstituten wie dem TÜV Rheinland, der LGA Nürnberg und dem ECO-Institut ein Emissionslabel für Möbel entwickelt.

- Das Label gibt dem Verbraucher Informationen zur Schadstoffemission und soll ihn vor gesundheitlichen Beeinträchtigungen schützen
- Das gesamte Sortiment ist nach diesen Richtlinien klassifiziert
- Der Nachweis der Klassifizierungen erfolgt aufgrund der Einhaltung der Vergabegrundlage mit entsprechenden Schadstoffprüfungen von neutralen Prüfinstituten auf Basis der Anforderungen nach RAL-GZ 430 oder derer des Blauen Engels.

Unsere Produkte erfüllen die höchstmögliche Emissionsklasse „A“, was uns ein ruhiges Gewissen und Ihnen höchstmögliche Sicherheit in Bezug auf die Emissionswerte Ihres Polstermöbels bietet.

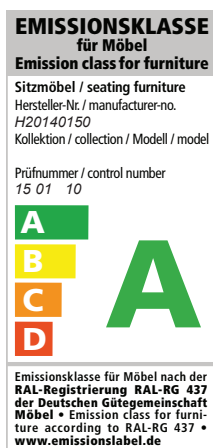

Sie sind anspruchsvoll? Gut so - Wir sind es auch!

Gerade in dem Bereich Leder ist uns ein verantwortungsbewusster Umgang mit Umwelt und Gesundheit sehr wichtig. Unsere Leder sind mit dem „Blauen Engel“ ausgezeichnet, da wir gezielt gesundheitlich unbedenkliche Polsterleder für unsere Möbel auswählen.

Damit unsere Kunden lange Freude an Ihrer Ledergarnitur haben, bieten wir nun die Möglichkeit bis zu 4 Wochen nach dem Kauf des Möbels einen zusätzlichen 5-Jahres-LONGLIFE-Service abzuschließen.



www.blauer-engel.de/uz148

Blauer Engel - Umweltfreundliche Polsterleder

Der Blaue Engel für emissionsarme Polsterleder signalisiert, dass bei den ausgezeichneten Ledern die Umwelt- und Gesundheitsbelastungen von der Produktion über die gesamte Nutzungsdauer, bis hin zur Verwertung und Entsorgung minimiert sind.

Folgende Lederqualitäten sind mit dem Blauen Engel ausgezeichnet:

Cento
Dickleder Torero
Life-Line
Nature



Der Blaue-Engel ist das weltweit erfolgreichste Umweltzeichen mit einer Markenbekanntheit von 92%!

5-Jahres-LONGLIFE-Service.

Mit den richtigen Reinigungs- und Pflegemitteln erhalten Sie den Wert Ihres Polstermöbels und haben lange Freude daran. Als Teil dieses 5-Jahres-LONGLIFE-Service erhalten Sie eine professionelle, telefonische Beratung, gratis Spezialprodukte und einen kostenlosen Support.

Dieser Service kann für folgende Lederqualitäten abgeschlossen werden:

Cento
Dickleder Torero
Mercury

Longlife
by 3C Care



Der 5-Jahres-LONGLIFE-Service bietet Sicherheit für ein Polsterleder, dass besonders langlebig und einfach zu pflegen ist!

Weitere Informationen finden Sie unter www.3c-care.de

OEKO-TEX® STANDARD 100 + klimaneutraler Hersteller

Was ist OEKO-TEX® ?

Zahlreiche unserer Stoffe und Polstermaterialien sind mit dem STANDARD 100 by OEKO-TEX® Label ausgezeichnet. Ist ein textiler Artikel mit diesem Label ausgezeichnet, können Sie sich darauf verlassen, dass dieser Stoff bzw. das Polstermaterial auf Schadstoffe geprüft wurde und der Artikel somit gesundheitlich unbedenklich ist.

Die Angabe welche unserer Bezugstoffe zertifiziert sind und weitere hilfreiche Informationen finden Sie auf unserer Homepage unter <https://www.candy-polstermoebel.de/bezuege/stoffe/>

Die Auszeichnung bietet Ihnen folgende Vorteile:



(Beispiellabel)

- STANDARD 100 by OEKO-TEX® gehört zu den weltweitbekanntesten Labels für schadstoffgeprüfte Textilien. Es steht für Kundenvertrauen und hohe Produktsicherheit.
- Die Prüfung wird von unabhängigen OEKO-TEX® Instituten auf der Grundlage eines umfangreichen OEKO-TEX® Kriterienkataloges durchgeführt.
- Sie berücksichtigen im Prüfverfahren zahlreiche sowohl reglementierte wie nicht-reglementierte Substanzen, die der menschlichen Gesundheit schaden könnten.
- Vielfach gehen die gesetzten Grenzwerte für den STANDARD 100 über nationale und internationale Vorgaben hinaus.
- Der Kriterienkatalog wird mindestens einmal jährlich aktualisiert und um neue wissenschaftliche Erkenntnisse oder gesetzliche Vorgaben erweitert.



Wir sind ein klimaneutraler Möbelhersteller (bilanziell und durch CO₂-Zertifikate)

Wir können mit Stolz sagen, dass wir von der DGM als klimaneutraler Hersteller ausgezeichnet wurden. Unser Handeln orientiert sich stets am ressourcenschonenden Umgang, um so die Lebensgrundlagen von Menschen, Tieren und Pflanzen zu schützen und zu erhalten. Bei 3C ist Nachhaltigkeit nicht nur ein Werbeversprechen - die Entwicklung nachhaltiger Produkte ist für uns eine Selbstverständlichkeit.

Modell: Ricadi 2.0



EU Richtlinien

WEEE-Reg.-Nr. DE 22661937

Informationspflichten gemäß §18 Abs. 2 Elektro- und Elektronikgerätegesetz:

<https://www.bmu.de/themen/wasser-abfall-boden/abfallwirtschaft/statistiken/elektro-und-elektronikaltgeraete/>